

Acabado escobillado

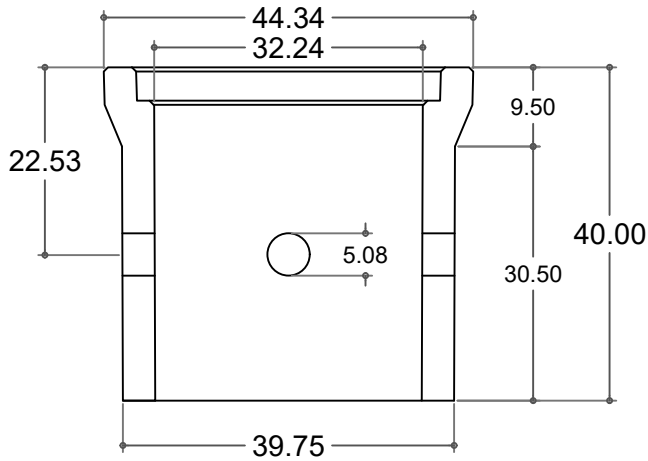

Corte A-A'

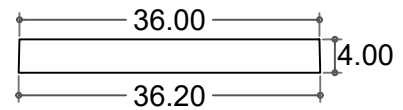

Vista Lateral Tapa

1. Registro de concreto reforzado sin piso.
2. Espesor de muro 3.81 cm.
3. Perforación de 2" en cada muro del registro.
4. Tapa de concreto reforzado o concreto polimérico.
5. Perno de acero inoxidable para izaje de tapa.
6. Uso: Banqueta.
7. Peso Aproximado:
 - Tapa: 12 kg
 - Registro: 49 Kg

ESPECIFICACIONES

OPCIONES DE TAPA	
CONCRETO HIDRAULICO	CONCRETO POLIMÉRICO
	

NOTA: TAPA DE CONCRETO POLIMÉRICO CON OPCIONES DE PERSONALIZACIÓN CON LOGOTIPO DE CLIENTE Y/O COLOR. *CONSULTAR CON SU EJECUTIVO DE VENTAS.

Tolerancias: +- 1.5 %	Norma CFE: N/A Revision: N/A
Acotación: cm	No. Plano: RAL-020
Revisión: 0	Fecha: 16/Ago/2019

BENEFICIOS



**CON TAPA DE CONCRETO
HIDRÁULICO**

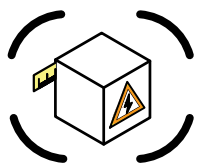

Mantiene características dimensionales de uso eléctrico.



Opción de personalización con logotipo de cliente.

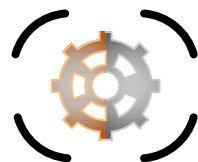

Libre oxidación al no contar con herrajes de acero.

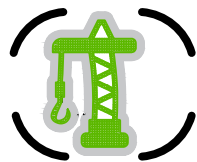

Argolla de izaje en acero inoxidable AISI 304.



Precio competitivo.

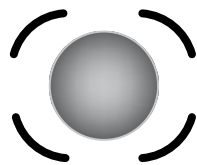

Registro con aristas redondeadas para evitar despostillamientos.



**CON TAPA DE CONCRETO
POLIMÉRICO**

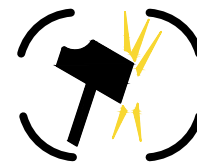

Tapa de concreto polimérico 4 veces más resistente que el concreto tradicional.